

РУКОВОДСТВО ПО ЭКСПЛУАТАЦИИ



ИРРИГАТОР ПОЛОСТИ РТА CS Medica AquaPulsar CS-32 FAMILY

компактная модель с 7 сменными насадками



**Благодарим Вас за приобретение ирригатора полости рта
CS Medica AquaPulsar CS-32 FAMILY!**



Внимательно ознакомьтесь с инструкцией до начала эксплуатации данного устройства. Сохраните это руководство для получения необходимых сведений в будущем.

Гарантийный талон находится в середине настоящего руководства по эксплуатации.

При покупке требуйте правильного его заполнения: предоставления печати продавца и даты продажи.

СОДЕРЖАНИЕ

Перед использованием прибора

1. Предостережения 3
2. Информация по технике безопасности 3
3. Особенности прибора 7
4. Назначение и принцип работы 9
5. Описание 11

Инструкции по эксплуатации

6. Подготовка к использованию 14
7. Использование прибора 16
8. Уход, хранение и очистка 24
9. Утилизация 26
10. Устранение ошибок и неисправностей 28
11. Технические характеристики 32

1. ПРЕДОСТЕРЕЖЕНИЯ

- Если Вы или Ваш ребенок недавно перенесли стоматологическую операцию или проходите курс лечения, связанный с проблемами в ротовой полости, пожалуйста, проконсультируйтесь со своим стоматологом.
- Проконсультируйтесь со своим стоматологом также в том случае, если у Вас наблюдается сильная кровоточивость десен после двух недель пользования ирригатором.
- Не пользуйтесь данным прибором, если у Вас имеется открытая рана на языке или в ротовой полости.

2. ИНФОРМАЦИЯ ПО ТЕХНИКЕ БЕЗОПАСНОСТИ

Перед использованием прибора внимательно прочитайте данный раздел.

При использовании прибора, особенно в присутствии детей, всегда соблюдайте основные правила техники безопасности, включая следующие:



Предупреждение:

Указывает на потенциально опасную ситуацию, развитие которой может привести к серьезным травмам.

- Используйте прибор только по прямому назначению, указанному в данном руководстве.
- Настоящий прибор, а также его принадлежности и упаковочные материалы (картонная упаковка, пластиковые пакеты и т.д.) не являются игрушками!

Прибор содержит мелкие детали, которые могут быть проглочены. Всегда храните прибор, комплектующие и упаковочные элементы в недоступном для младенцев и детей месте.

- Для уменьшения риска получения травм тщательно проинструктируйте детей на предмет надлежащего использования ирригатора и предназначения каждой сменной насадки.
- Никогда не оставляйте ребенка без присмотра рядом с работающим прибором.
- Данный прибор не предназначен для самостоятельного использования лицами (включая детей) с ограниченными физическими или умственными способностями, или с недостаточным опытом и знаниями, если они не будут обучены и проинструктированы по вопросам использования прибора лицами, ответственными за их безопасность.
- Если во время использования данного прибора возникают необычные ощущения, немедленно прекратите его использование и обратитесь к врачу.
- Перед каждым использованием убедитесь, что прибор и его компоненты не повреждены. В случае обнаружения неисправностей или повреждений не пользуйтесь изделием и обратитесь в ближайший к Вам центр технического обслуживания продукции CS Medica, адреса которых указаны в настоящем руководстве.
- Во избежание поражения электрическим током, никогда не погружайте прибор, а также сетевой шнур или вилку в воду или иную жидкость. В случае если прибор оказался в воде – сразу же отсоедините прибор от электропитания.

- Не подсоединяйте и не отсоединяйте шнур питания мокрыми руками.
- После использования и очистки убедитесь в том, что прибор отключен от сети.

**Внимание:**

Указывает на потенциально опасную ситуацию, развитие которой может привести к незначительной травме, травме средней тяжести или порче имущества.

- Прибор предназначен для использования в помещении.
- При работе прибора старайтесь, чтобы он всегда находился в зоне Вашей видимости.
- Подключайте устройство к электрической сети с требуемыми параметрами, которые указаны на нижней части прибора.
- Всегда отключайте прибор от электросети, если Вы им не пользуетесь.
- Используйте только чистую воду или другие растворы, рекомендованные Вашим стоматологом. Не используйте жидкости для полоскания, которые содержат йод или отбеливатель, а также концентрированные эфирные масла, не растворимые в воде. Их использование может ухудшить работу прибора и сократить срок эксплуатации.
- Не пользуйтесь ирригатором во время купания и в душевой кабине.
- Данное изделие не является водонепроницаемым. Очищать изделие следует в соответствии с рекомендациями, описанными в п. 8 настоящего руководства.

- Не включайте прибор, если в резервуаре нет воды, и обязательно выливайте всю оставшуюся воду после использования.
- Запрещается самостоятельный ремонт ирригатора.

Соблюдайте следующие правила обращения с сетевым шнуром:

- Не повреждайте и не обрывайте шнур.
- Не растягивайте, не сгибайте и не перекручивайте шнур.
- Не вносите изменения в конструкцию шнура.
- Не кладите тяжелые предметы на сетевой шнур.
- Не используйте сетевой шнур с поврежденным проводом или вилок.
- Не пользуйтесь неисправным гнездом питания.

ПРЕДУПРЕЖДЕНИЕ!

**ПЕРЕД ИСПОЛЬЗОВАНИЕМ ПРИБОРА
ОБЯЗАТЕЛЬНО ОЗНАКОМЬТЕСЬ
СО СЛЕДУЮЩЕЙ ИНФОРМАЦИЕЙ!**

В качестве растворов для ирригации полости рта запрещено использовать следующее:

- Растворы, имеющие в составе взвешенные частицы (настои, отвары, суспензии и др.) Использование вязких растворов с осадком может ухудшить работу ирригатора и привести к закупориванию трубки или насоса.
- Растворы, имеющие масляную основу. Их применение может оказать разъедающее воздействие на трубку ирригатора.

- Обычные растворы для полоскания рта (коммерчески доступные ополаскиватели, которые не имеют четкого показания к применению в ирригаторе).
- Солевые растворы, зубная паста или химические вещества.

Рекомендуется к применению для ирригации полости рта следующее:

- Чистая теплая вода (до 40 °С), предварительно очищенная через фильтр.
- Специальные растворы, показанные к применению в ирригаторе.

3. ОСОБЕННОСТИ ПРИБОРА

Конструктивно-функциональные особенности прибора позволяют сделать процесс ухода за полостью рта эффективным и безопасным:

• **Компактный и мощный**

Резервуар ирригатора можно перевернуть и установить вверх прибора, благодаря чему достигается его компактность при использовании и хранении.

Несмотря на компактный размер, ирригатор полости рта CS Medica AquaPulsar CS-32 FAMILY обладает достаточно высокой мощностью:

- 1) Максимальный уровень давления воды – 1000 кПа.
- 2) Максимальная частота пульсаций струи воды – 4500 имп/мин.
- 3) Плавный регулятор мощности позволит установить наиболее оптимальной напор воды в соответствии

с состоянием здоровья Ваших зубов и десен, а также для адаптации к работе ирригатора при первом его использовании.

• **Разработан для всей семьи**

Данная модель ирригатора разработана специально для взрослых и их детей, имеет ряд отличительных характеристик, которые не только обеспечат Вам качественный уход за ротовой полостью, но и способны мотивировать и приучить вашего ребенка правильно ухаживать за своими зубами самостоятельно.

• **7 насадок в комплекте**

Для обеспечения комплексного ухода за полостью рта в комплект поставки ирригатора входит максимально расширенный набор сменных индивидуальных насадок: стандартные насадки (3 шт.), ортодонтальная для брекетов (1 шт.), пародонтальная с мягким наконечником (1 шт.), насадка для чистки языка (1 шт.) и насадка-щетка для чистки зубов с использованием зубной пасты (1 шт.)

Специальный пенал для насадок обеспечивает гигиеничность их хранения.

• **Увеличенная емкость резервуара (850 мл)**

Ирригатор оснащен большим вместительным резервуаром для растворов, что позволяет использовать прибор всей семьей без дозаправки во время процедуры.

• **Возможность крепления ирригатора к стене**

В комплект поставки входит набор для крепления ирригатора к стене, что максимально рационально

позволяет использовать пространство Вашей ванной комнаты.

• **Чехол для хранения и переноски**

Чехол для хранения и переноски обеспечит аккуратное и бережное хранение прибора при путешествиях.

4. НАЗНАЧЕНИЕ И ПРИНЦИП РАБОТЫ



Ирригатор полости рта CS Medica AquaPulsar CS-32 FAMILY предназначен для проведения гигиенических процедур полости рта в домашних условиях как для взрослых, так и для детей, при этом достигается эффект очищения труднодоступных мест, интенсивного гидромассажа десен, терапии и профилактики пародонтальных заболеваний полости рта.

С помощью направленной струи воды происходит эффективное и деликатное удаление мягкого зубного налета, очищение межзубного пространства, пришеечной области зуба и других труднодоступных мест полости рта от остатков пищи.

Струя воды не только очищает межзубное пространство, но и тщательно массирует десны, тем самым усиливая микроциркуляцию крови, что является хорошей профилактикой кровоточивости десен.

Ирригатор незаменим при ношении брекет-систем и особенно необходим для ухода за ортопедическими и ортодонтическими конструкциями (коронками, съемными / несъемными протезами).

Использование в ирригаторе жидкостей для полоскания полости рта, рекомендованных вашим стоматологом, усиливает лечебный эффект. Это могут быть специальные жидкости для ирригации и ополаскиватели полости рта, а также антисептические растворы (хлоргексидин 0,05% и мираминистин 0,01%). После использования любых растворов промывайте ирригатор, чтобы препятствовать образованию отложений на внутренних частях прибора (см. пункт 8. «Уход, хранение и очистка»).

Круг пользователей

Люди, которые осуществляют гигиену полости рта.

Пожалуйста, внимательно ознакомьтесь с разделом «Информация по технике безопасности» перед использованием данного прибора.

Прибор не может быть использован лицами, которым запрещено использование содержанием данного раздела.

Сфера применения

Прибор предназначен для индивидуального использования в домашних условиях в целях проведения гигиены полости рта.

Меры предосторожности при использовании

Пожалуйста, внимательно ознакомьтесь с разделом «Информация по технике безопасности» перед использованием прибора.

5. ОПИСАНИЕ

Ниже приведены основные составные части и комплектующие ирригатора полости рта CS Medica AquaPulsar CS-32 FAMILY.

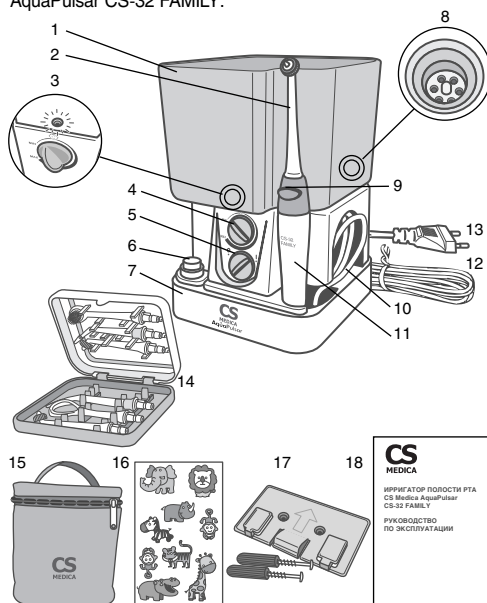

- | | |
|---|--|
| 1 – Резервуар для раствора | 9 – Кнопка извлечения насадки |
| 2 – Насадка для ирригатора (в комплекте 7 штук) | 10 – Шланг |
| 3 – Светодиодная подсветка резервуара | 11 – Ручка ирригатора |
| 4 – Регулятор мощности водного потока | 12 – Сетевой шнур |
| 5 – Переключатель включения и выключения питания и подачи струи | 13 – Штекер питания |
| 6 – Кнопка включения и выключения светодиодной подсветки | 14 – Пенал для хранения насадок |
| 7 – Основное устройство (электронный блок) | 15 – Чехол для хранения и переноски |
| 8 – Отверстие соединения с клапаном резервуара | 16 – Блистер с наклейками |
| | 17 – Комплект для крепления к стене |
| | 18 – Руководство по эксплуатации с гарантийным талоном |

Для обеспечения возможности проведения комплексного ухода за ротовой полостью в комплект поставки входят 7 сменных насадок:

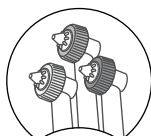

Стандартные, 3 шт.

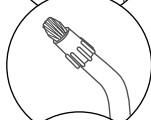

Ортодонтальная, 1 шт.

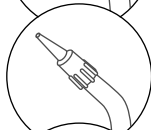

Пародонтальная, 1 шт.



Насадка для чистки языка, 1 шт.

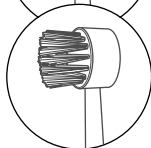

Насадка-щетка, 1 шт.

6. ПОДГОТОВКА К ИСПОЛЬЗОВАНИЮ

6.1. Крепление прибора к стене

При необходимости Вы можете прикрепить ирригатор к стене.

Для этого выберите место вблизи розетки, зафиксируйте панель крепления на стене с помощью шурупов и дюбелей, которые входят в комплект поставки, и убедитесь, что она надежно закреплена (стрелка «вверх» на панели указывает на правильное направление при креплении).

Теперь Вы можете установить ирригатор на панель. Для этого совместите выступы на задней стенке ирригатора с ребрами на панели. Убедитесь, что прибор надежно зафиксирован.

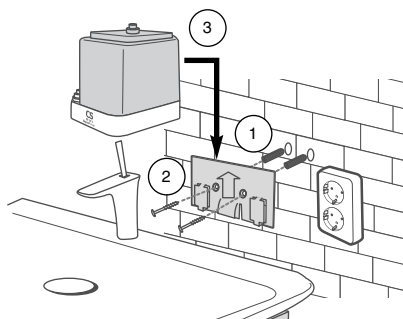

6.2. Установка/замена сменных насадок

Прежде, чем приступать к установке/замене насадки убедитесь в том, что ирригатор отключен от электросети и кнопка включения питания находится в положении «О» («Выключено»).

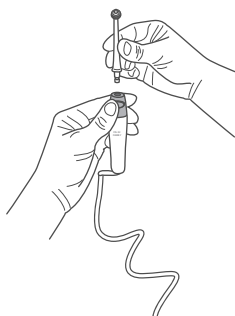

- Возьмите необходимую насадку из пенала для хранения, убедитесь в ее исправности и установите в соответствующее углубление в верхней части ручки ирригатора до упора.
- Для замены насадки нажмите на кнопку извлечения насадки и потяните насадку вверх.
- Установите другую насадку.

6.3. Красочные наклейки для размещения на корпусе ирригатора

В комплект поставки входит блистер с красочными наклейками, которые можно разместить на корпусе прибора и на резервуаре для раствора. Перед тем, как приступить к наклеиванию, необходимо тщательно протереть все детали прибора насухо.

7. ИСПОЛЬЗОВАНИЕ ПРИБОРА

Примечание:

- *Перед каждым использованием обязательно проверьте прибор, сетевой шнур и штекер питания на отсутствие повреждений.*
- *Ирригатор не заменяет зубную щетку, а является дополнением к ней.*
- **НИКОГДА** не оставляйте устройство включенным, когда оно не используется. При отсутствии воды давление, создаваемое ирригатором, может повредить устройство.

1. Вставьте штекер питания сетевого шнура ирригатора в стандартную электрическую розетку.

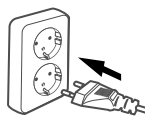

2. Снимите резервуар для раствора с основного устройства, крепко удерживая корпус в одной руке, а другой рукой потяните резервуар вертикально вверх.

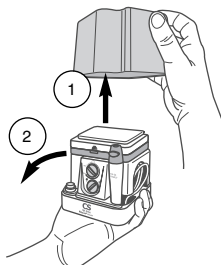

Возьмите пенал с насадками и отложите его в сторону.

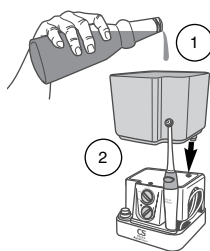

3. Залейте в резервуар теплую воду или раствор для полоскания рта, рекомендуемый Вашим стоматологом. Установите резервуар с раствором на верхнюю часть прибора, аккуратно совместив клапан резервуара с отверстием соединения на основном устройстве. Убедитесь, что обеспечивается плотное соединение.

Примечание:

- *Использование в ирригаторе нефильтрованной водопроводной воды может со временем привести к образованию известкового налета и отложений во внутренних частях прибора, что, в свою очередь, может отрицательно сказаться на его работе.*
- *Из-за гигиенических соображений перед первым использованием, а также в случае, если устройство не использовалось в течение длительного времени, ирригатор необходимо промывать. Для этого полностью заполните резервуар водой и включите устройство, направляя при этом ручку ирригатора вниз в раковину.*
- *Не используйте горячую воду (выше 40°C).*

4. Возьмите Вашу индивидуальную насадку из пенала для хранения и установите в ручку ирригатора.

5. Перед тем, как включить ирригатор, убедитесь, что переключатель включения и выключения питания и подачи струи находится в положении «O» («Выключено»).



6. Поместите насадку в рот и только после это передвиньте переключатель на основном устройстве в положение «I» («Включено») для начала процесса ирригации.



СВЕТОДИОДНАЯ ПОДСВЕТКА РЕЗЕРВУАРА

Ирригатор полости рта CS Medica AquaPulsar CS-32 FAMILY имеет функцию подсветки резервуара для раствора. Светодиодная подсветка поможет контролировать ход процедуры и остаток жидкости в резервуаре, а также сделать процедуру ирригации полости рта увлекательной для Вашего ребенка.

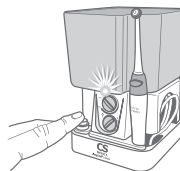

Однократное нажатие на кнопку на корпусе прибора включает функцию подсветки резервуара, для выключения функции нажмите повторно на кнопку.

РЕКОМЕНДАЦИИ ПО ИСПОЛЬЗОВАНИЮ

Примечание:

- Держите рот приоткрытым и слегка наклонитесь над раковиной, чтобы в нее стекала вода.

- Чтобы избежать разбрызгивания воды, включайте и выключайте ирригатор только при нахождении насадки во рту.

При первом использовании прибора рекомендуется установить регулятор давления водного потока в минимальное положение «MIN». При последующих использованиях постепенно увеличивайте давление, перемещая переключатель в направлении по часовой стрелке, до тех пор, пока Вы не определите наиболее комфортный для Вас уровень давления воды или же в соответствии с инструкциям Вашего стоматолога.

Ирригатор полости рта CS Medica AquaPulsar CS-32 FAMILY разработан специально для всей семьи – может быть использован не только взрослыми людьми, но и их детьми в возрасте от 8 лет.

При использовании прибора рекомендованы следующие допустимые диапазоны давления водного потока при использовании:



Для взрослых
Положения регулятора в диапазоне от «MIN» (150 кПа) до отметки «MAX» (1000 кПа)

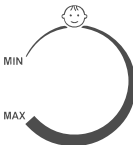

Для детей
Положения регулятора в диапазоне от «MIN» (150 кПа) до отметки «☺» (450 кПа)

Примечания:

Рекомендованные диапазоны давления водного потока могут быть скорректированы с учетом Ваших личных ощущений и предпочтений, а также согласно рекомендациям Вашего стоматолога.

Направляйте водную струю вдоль линии десен и между зубами.

Для достижения наилучшего результата, начинайте с задних зубов и постепенно переходите к передним.

Обратитесь к Вашему стоматологу для дальнейших рекомендаций использования прибора.

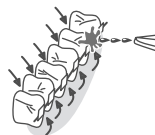
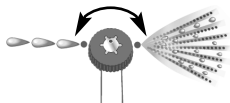
**ВИДЫ НАСАДОК И ИХ ПРЕДНАЗНАЧЕНИЕ****1. Стандартная насадка**

– предназначена для проведения ежедневных процедур общей гигиены полости рта.

Конструктивная особенность насадки позволяет формировать два разных режима водного потока. Вращением цветного кольца на насадке Вы можете выбрать один из двух режимов:

- **Режим «Струя»** – представляет собой точно направленный пульсирующий поток воды, способствует

эффективному очищению межзубных пространств от остатков пищи и бактерий, а также от мягкого зубного налета.

- **Режим «Спрей»** – для проведения интенсивного гидромассажа десен и усиления микроциркуляции крови, что является хорошей профилактикой заболеваний десен.

2. Ортодонтальная насадка

- предназначена для эффективного и бережного ухода за брекет-системами и ортодонтическими конструкциями.

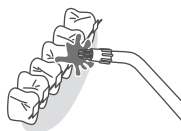

3. Пародонтальная насадка

- насадка с мягким наконечником, предназначена для деликатной гигиены пародонтальных карманов при воспаленных состояниях десен и повышенной их чувствительности.



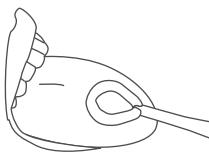

4. Насадка для чистки языка

— предназначена для удаления налета с языка и придания свежести дыханию.

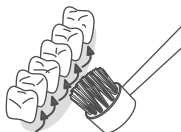

5. Насадка-щетка

— предназначена для совмещения чистки зубов и ирригации. Вы можете использовать ее с зубной пастой.

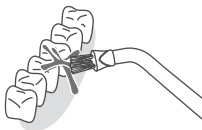

6. Пучковая для имплантов и коронок

(поставляется отдельно)

— насадки с тремя пучками точечного воздействия, предназначены для тщательного удаления налета и мелких частичек пищи, ухода за имплантами, коронками, мостами и винирами.

По завершении процедуры ирригации полости рта выключите устройство, повернув переключатель включения и выключения питания и подачи струи находится в положении «О» («Выключено»).

Поставьте ручку ирригатора на место, а насадки в пенал для хранения.

Удалите из резервуара остатки воды.

Примечание:

Регулярное использование в ирригаторе жидкостей для полоскания рта с течением времени может привести к образованию налета на элементах прибора (резервуар, насадки и др.), что, в свою очередь, может отрицательно сказаться на его работе. Поэтому не забывайте промывать устройство сразу же после использования.

Отключите устройство от сети.

8. УХОД, ХРАНЕНИЕ И ОЧИСТКА

Для поддержания прибора в хорошем состоянии и защиты его от повреждений, следуйте данным указаниям:

- После использования не оставляйте в резервуаре воду или какие-либо другие растворы.
- Если при использовании ирригатора Вы применяете какие-либо растворы для полоскания рта, обязательно промывайте устройство после каждого использования. Для этого полностью наполните резервуар теплой водой и включите прибор, направляя при этом ручку ирригатора вниз в раковину. Затем промойте отдельно насадку для ирригатора и ручку в течение нескольких секунд под струей воды. После этого поместите насадку в отсек для хранения насадок, а ручку ирригатора установите на основное устройство. Отключите устройство от сети.
- Всегда храните ирригатор и аксессуары в чистоте.
- Протирайте корпус ирригатора сухой мягкой тканью или бумажным полотенцем.
- Никогда не проводите очистку при помощи бензина, растворителя или мыльного раствора.
- Ирригатор может быть очищен от известкового налета и отложений при помощи белого уксуса (5%). Подготовьте 60 мл уксусного раствора, состоящего из уксуса и воды (в соотношении 1:4). Налейте в резервуар ирригатора подготовленный раствор, установите



регулятор давления на максимальный уровень, направьте ручку и насадку в раковину. Повторно добавьте чистой воды и прогоните ее через ирригатор для удаления остатков уксусного раствора, прополощите еще раз резервуар чистой теплой водой и протрите насухо прибор и все его детали.

- Следите за тем, чтобы корпус прибора был сухим перед подключением к электрической сети.
- Обязательно храните прибор, комплектующие и упаковочные элементы в недоступном для младенцев и детей месте.
- Не оставляйте прибор без присмотра в присутствии детей или недееспособных лиц.
- Не подвергайте прибор или его детали сильным ударам, например, не роняйте его на пол.
- Не храните прибор при чрезмерно высокой или низкой температуре, повышенной влажности или под прямыми солнечными лучами.
- Утилизация устройства и любых заменяемых деталей должна осуществляться в соответствии с местными нормативными актами.
- Не оставляйте и не храните прибор там, где он может упасть в ванну, душевую кабину или раковину.
- Насадки для ирригатора Вы можете приобрести отдельно. Рекомендуется заменять стандартную насадку и насадку для чистки языка каждые 6 месяцев, а ортодонтальную насадку, пародонтальную насадку и насадку-щетку, а также пучковую для имплантов (поставляется отдельно) каждые 3 месяца.

9. УТИЛИЗАЦИЯ

Надлежащая утилизация продукта (отработанное электрическое и электронное оборудование)



Этот символ на приборе или описании к нему указывает, что данный прибор не подлежит утилизации вместе с другими домашними отходами по окончании своего срока службы. Чтобы предотвратить возможный ущерб для окружающей среды вследствие неконтролируемой утилизации отходов, пожалуйста, отделите это изделие от других типов отходов и утилизируйте его надлежащим образом для рационального повторного использования материальных ресурсов.

Для утилизации прибора обратитесь в специализированные пункты приема, расположенные в Вашем городе, или к местным органам власти для получения подробной информации о том, куда и как вернуть данный прибор для экологически безопасной переработки.

По окончании срока службы изделия его необходимо утилизировать в соответствии с национальными и региональными нормативными актами. В медицинских учреждениях в соответствии с требова-

ниями СанПиН 2.1.7.279010 «Санитарно-эпидемиологические требования к обращению с медицинскими отходами» изделие подлежит утилизации как изделие класса А (эпидемиологически безопасные отходы, приближенные по составу к твердым бытовым отходам).

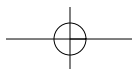
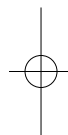
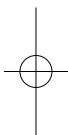

10. УСТРАНЕНИЕ ОШИБОК И НЕИСПРАВНОСТЕЙ

Симптом	Причина	Способ решения
Ничего не происходит при нажатии на переключатель, прибор не включается	<ul style="list-style-type: none"> • Вилка не вставлена в электрическую розетку. • Нет питания в электрической розетке. 	<ul style="list-style-type: none"> • Удостоверьтесь, что вилка вставлена в электрическую розетку. В случае необходимости извлеките вилку из розетки, и вставьте ее снова. • Подключите прибор к другой розетке.
После включения прибора вода из насадки не поступает или напор воды недостаточен	<ul style="list-style-type: none"> • В резервуаре нет воды. • Шланг поврежден. • Соединение резервуара с основным блоком неплотное. 	<ul style="list-style-type: none"> • Наполните резервуар для растворов. • Удостоверьтесь, что шланг не поврежден. • Правильно установите резервуар на основной блок.

В случае, если ни одно из предложенных решений не позволило решить проблему, не пытайтесь ремонтировать прибор самостоятельно! Ни одна из его деталей не предназначена для обслуживания пользователем.

При обнаружении дефектов обращайтесь в ближайший к Вам центр технического обслуживания продукции CS Medica (адреса центров технического обслуживания указаны в конце данного руководства по эксплуатации).

Прибор не требует специального технического обслуживания.

ГАРАНТИЙНЫЙ ТАЛОН

ВНИМАНИЮ ПОКУПАТЕЛЕЙ

1. При покупке товара требуйте правильного заполнения гарантийного талона: проставления печати продавца и даты продажи. Гарантийный срок изделия исчисляется с даты покупки. Условия гарантии действуют в рамках Закона РФ «О защите прав потребителей», регулируются законодательством страны и ни в коей мере не ограничивают права потребителей.
2. Гарантия теряет силу в случаях:
 - использования прибора с нарушением требований руководства по эксплуатации;
 - при ущербе в результате умышленных или ошибочных действий потребителя;
 - наличия механических или иных повреждений изделия;
 - проникновения жидкости, пыли, насекомых и других посторонних предметов внутрь изделия;
 - разборки или любого другого постороннего вмешательства в конструкцию прибора.
3. Гарантия не распространяется на недостатки (неисправности) изделия, вызванные следующими причинами:
 - естественным износом частей, имеющих ограниченный срок службы;
 - использование некачественных, выработавших свой ресурс принадлежностей;
 - действием непреодолимой силы (несчастный случай, пожар, наводнение и др.).

Сроки службы и гарантии

Комплектующие	Срок гарантии	Срок службы
Основное устройство (электронный блок)	2 года	3 года
Стандартная насадка, насадка для чистки языка	6 месяцев	6 месяцев
Ортодонтальная насадка, пародонтальная насадка, насадка-щетка	3 месяца	3 месяца

В соответствии с Постановлением Правительства РФ от 19 января 1998 г. №55 «Товары для профилактики и лечения заболеваний в домашних условиях..» входят в Перечень непродовольственных товаров надлежащего качества, не подлежащих возврату или обмену на аналогичный товар других размера, формы, габарита, фасона, расцветки или комплектации.

В соответствии с п. 5 статьи 18 закона «О защите прав потребителей» от 07.02.1992 № 2300-1 «Продавец (изготовитель), уполномоченная организация или уполномоченный индивидуальный предприниматель, импортер обязаны принять товар ненадлежащего качества у потребителя и в случае необходимости провести проверку качества товара. Потребитель вправе участвовать в проверке качества товара. В случае спора о причинах возникновения недостатка товара продавец (изготовитель), уполномоченная организация или уполномоченный индивидуальный предприниматель, импортер обязаны провести экспертизу товара за свой счет. Потребитель вправе присутствовать при проведении экспертизы товара и в случае несогласия с ее результатами оспорить заключение такой экспертизы в судебном порядке.

Если в результате экспертизы товара установлено, что его недостатки возникли вследствие обстоятельств, за которые не отвечает продавец (изготовитель), потребитель обязан возместить продавцу (изготовителю), уполномоченной организации или уполномоченному индивидуальному предпринимателю, импортеру расходы на проведение экспертизы, а также связанные с ее проведением расходы на хранение и транспортировку товара.»

Гарантийный талон

Модель _____

Серийный номер _____

Дата продажи « _____ » _____ г.

Штамп магазина _____ Подпись продавца _____

С условиями гарантийного обслуживания ознакомлен,
внешний вид проверил, товар в полной комплектации получил

Подпись покупателя _____

Дата обращения « _____ » _____ г.

Заключение мастера, выполненные работы _____

Дата выдачи (возврата)
прибора потребителю « _____ » _____ г.

Подпись _____ Работу принял _____
или штамп мастера (подпись клиента)

11. ТЕХНИЧЕСКИЕ ХАРАКТЕРИСТИКИ

Наименование	Ирригатор полости рта CS Medica AquaPulsar
Модель	CS-32 FAMILY
Электрические параметры	AC 220-240 В, ~50 Гц
Потребляемая мощность	Не более 20 Вт
Частота пульсации струи воды	Min 1300 имп/мин. Max 4500 имп/мин
Время использования полного объема резервуара	Max 250 секунд
Максимальное время непрерывного использования	30 минут
Давление воды	Max 1000 кПа
Объем резервуара	850 мл
Условия эксплуатации: температура окружающего воздуха относительная влажность	от 10 °С до +35 °С от 30 до 70 % (без образования конденсата)
Условия хранения / транспортирования: температура окружающего воздуха относительная влажность атмосферное давление	от -20 °С до +55 °С от 10% до 95% (без образования конденсата) от 500 гПа до 1060 гПа
Масса	Не более 710 г
Габаритные размеры	Не более 131,5 x 177,5 x 115 мм (Ш x В x Г)
Защита от поражения электрическим током	Класс II
Классификация IP	IP24
<i>*Классификация IP – это степень защиты, обеспечиваемая оболочкой (МЭК 60529)</i>	
Срок службы	Основное устройство (электронный блок) – 3 года, стандартная насадка, насадка для чистки языка – 6 месяцев, ортодонтовая насадка, пародонтальная насадка и насадка-щетка – 3 месяца
Комплект поставки	Электронный блок с ручкой ирригатора, резервуар для растворов, насадки для ирригатора (7 штук в комплекте), пенал для хранения насадок, комплект для настенного крепления ирригатора (панель, 2 шурупа, 2 дюбеля), блистер с наклейками, чехол для хранения и переноски, руководство по эксплуатации с гарантийным талоном

**Габаритные размеры
и масса составных частей изделия**

Наименование	Габаритные размеры, мм, не более	Масса, г, не более
Резервуар для растворов	101 x 119 x 113	96,0
Стандартная насадка	12 x 82	2,5
Ортодонтовая насадка	12 x 89	2,5
Пародонтовая насадка	12 x 89	2,5
Насадка для чистки языка	12 x 28 x 82	3,0
Насадка-щетка	12 x 83	3,5
Пенал для хранения насадок	105 x 87 x 34,5	61,0
Комплект для настенного крепления ирригатора:		
панель	89 x 50 x 6	10,0
шруп (2 шт.)	∅ 3 x 25	2,5
дюбель (2 шт.)	∅ 7 x 27,8	1,5
Блистер с наклейками	125 x 185	10,0
Чехол для хранения и переноски	155 x 150 x 160	79,0

**Ирригаторы полости рта CS Medica AquaPulsar
CS-32 FAMILY испытаны и зарегистрированы в
России:**

- Регистрационное удостоверение: № РЗН 2018/6726 от 25.05.2020. Срок действия не ограничен.
- Декларация о соответствии:
№ РОСС RU Д-СН.МП18.В.03195/20 от 06.08.2020.
Срок действия до 06.08.2023.
- Соответствует требованиям: ГОСТ Р 50444-92 (р.3,4),
ГОСТ Р МЭК 60601-1-2010.
- Декларация о соответствии ТР ТС 020/2011
«Электромагнитная совместимость технических
средств» № ЕАЭС N RU Д-СН.НР15.В.07794/20
от 03.09.2020. Срок действия до 02.09.2025.

ДОПОЛНИТЕЛЬНЫЕ ПРИНАДЛЕЖНОСТИ

Ниже приведены дополнительные принадлежности, которые можно приобрести отдельно:



Насадки для ирригаторов

CS Medica

Модель: AP-40

В комплекте:

Стандартные насадки (2 шт.),

Насадка для чистки языка (1 шт.),

Насадка-щетка (1 шт.)

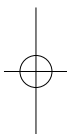

Насадки для ирригаторов

CS Medica (стандартные)

Модель: AP-41mv

В комплекте:

Стандартные насадки (2 шт.)

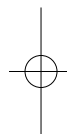

Насадки для ирригаторов

CS Medica (стандартные)

Модель: AP-41og

В комплекте:

Стандартные насадки (2 шт.)

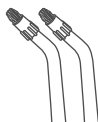

Насадки для ирригаторов

CS Medica (ортодонтические)

Модель: AP-42

В комплекте:

Ортодонтические (2 шт.)



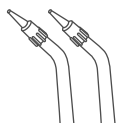



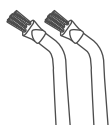

**Насадки для ирригаторов
CS Medica (пародонтальные)**
Модель: AP-43
В комплекте:
Пародонтальные (2 шт.)





**Насадки для ирригаторов
CS Medica (пучковые для
имплантов и коронок)**
Модель: AP-44
В комплекте:
Пучковые для имплантов
и коронок (2 шт.)

УСЛОВНЫЕ ОБОЗНАЧЕНИЯ

Условные обозначения, значки, символы и пиктограммы, которые могут располагаться на изделии, товарной упаковке и в сопроводительной документации, имеют следующую расшифровку:

Символ	Расшифровка
	Производитель
	Обратитесь к руководству по эксплуатации
	Знак соответствия
	Единый знак обращения продукции на рынке Евразийского экономического союза

Символ	Расшифровка
IP24	Степень защиты оболочки электрооборудования от проникновения твёрдых предметов и воды
	Изделие класса II. Защита от поражения электрическим током
	Рабочая часть типа В. Степень защиты от поражения электрическим током (токи утечки)
	Надлежащая утилизация продукта (отработанное электрическое и электронное оборудование)
	Температурный диапазон / Диапазон влажности / Ограничение атмосферного давления
SN	Порядковый (серийный) номер

ДАТА ПРОИЗВОДСТВА ПРИБОРА

Дата производства зашифрована в серийном номере, который расположен на нижней части прибора, обозначается буквами SN и имеет структуру – YYMNNNNN. Где YY – обозначает последние две цифры года производства, M – номер месяца производства (1–9 соответствуют месяцам с января по сентябрь, X – октябрь, Y – ноябрь, Z – декабрь), NNNNN – порядковый номер изделия.

Таблицы по ЭМС

Руководство и декларация производителя – электромагнитное излучение

Ирригатор полости рта CS Medica AquaPulsar CS-32 FAMILY предназначен для использования в указанной ниже электромагнитной среде. Покупатель или пользователь **ирригатора полости рта CS Medica AquaPulsar CS-32 FAMILY** должен обеспечить его использование в такой среде.

Испытание на излучения	Соответствие	Электромагнитная среда - Руководство
Радиоизлучение CISPR 11	Группа 1	Ирригатор полости рта CS Medica AquaPulsar CS-32 FAMILY использует радиочастотную энергию исключительно для своего внутреннего функционирования. Поэтому частота его РЧ-излучения весьма низка и вряд ли может создать какие-либо помехи в работе расположенного рядом электронного оборудования.
Радиоизлучение CISPR 11	Класс В	Ирригатор полости рта CS Medica AquaPulsar CS-32 FAMILY пригоден для использования во всех учреждениях, включая жилые помещения и помещения, напрямую подсоединенные к коммунальной низковольтной сети электроснабжения, питающей жилые здания.
Эмиссия гармонических составляющих IEC 61000-3-2	Класс А	
Колесания напряжения / Мерцательное излучение IEC 61000-3-3	Соответствует	

Руководство и декларация производителя – электромагнитное излучение

Ирригатор полости рта CS Medica AquaPulsar CS-32 FAMILY предназначен для использования в указанной ниже электромагнитной среде. Покупатель или пользователь **ирригатора полости рта CS Medica AquaPulsar CS-32 FAMILY** должен обеспечить его использование в такой среде.

Испытание на помехоустойчивость	Уровень испытания IEC 60601	Уровень соответствия	Электромагнитная среда - Руководство
Электро-статический разряд (ЭСР) IEC 61000-4-2	± 6 кВ контакт ± 8 кВ воздух	± 6 кВ контакт ± 8 кВ воздух	Пол должен быть деревянным, бетонным или выложенным керамической плиткой. Если пол покрыт синтетическим материалом, относительная влажность должна быть не менее 30%.
Нано-секундные импульсные помехи IEC 61000-4-4	± 2 кВ для линий электропитания ± 1 кВ для входных/выходных линий	± 2 кВ для линий электропитания ± 1 кВ для соединительного кабеля	Качество потребляемой от сети мощности должно соответствовать типичным коммерческим или бытовым условиям.
Выброс тока IEC 61000-4-5	± 1 кВ линия к линии ± 2 кВ линия к заземлению	± 1 кВ линия к линии	Качество потребляемой от сети мощности должно соответствовать типичным коммерческим или бытовым условиям.

<p>Провалы напряжения, краткосрочные нарушения энергоснабжения и колебания подачи напряжения на входных линиях энергоснабжения ИЕС 61000-4-11</p>	<p>< 5 % Ut (провал >95 % от Ut) для 0,5 цикла 40% Ut (провал 60 % от Ut) для 5 циклов 70 % Ut (провал 30 % от Ut) для 25 циклов</p>	<p>< 5 % Ut (провал > 95 % от Ut) для 0,5 цикла 40 % Ut (провал 60 % от Ut) для 5 циклов 70 % Ut (провал 30 % от Ut) для 25 циклов</p>	<p>Качество потребляемой от сети мощности должно соответствовать типичным коммерческим или больничным условиям. Если пользователю ирригатора полости рта CS Medica AquaPulsar CS-32 FAMILY потребуется непрерывная работа во время нарушений подачи сетевого напряжения, рекомендуется питание ирригатора полости рта CS Medica AquaPulsar CS-32 FAMILY от источника бесперебойного питания или от батареи.</p>
<p>Частота сети (50/60 Гц) магнитное поле ИЕС 61000-4-8</p>	<p>3 А/м</p>	<p>3 А/м</p>	<p>Частота магнитного поля питающей сети должна быть на уровне, характерном для типичных мест эксплуатации в коммерческой или больничной среде.</p>

ПРИМЕЧАНИЕ: Ut – это сетевое напряжение до применения тестового уровня

**Руководство и декларация производителя –
электромагнитное излучение**

Ирригатор полости рта CS Medica AquaPulsar CS-32 FAMILY предназначен для использования в указанной ниже электромагнитной среде. Покупатель или пользователь **ирригатора полости рта CS Medica AquaPulsar CS-32 FAMILY** должен обеспечить его использование именно в такой среде.

Испытание на помехоустойчивость	Уровень испытания IEC 60601	Уровень соответствия	Электромагнитная среда – Руководство
Наведенные РВ IEC 61000-4-6	3 ср. кв. напряжение 150 кГц – 80 МГц	3 В	Переносное и мобильное радиочастотное оборудование связи должно использоваться не ближе от каких-либо частей ирригатора полости рта CS Medica AquaPulsar CS-32 FAMILY , в том числе кабелей, чем на рекомендуемом расстоянии, рассчитанном с использованием уравнения, применяемого к частоте передатчика. Рекомендуемое расстояние $d = [3.5/V_1] \times P^{1/2}$ $d = 1,2 \times P^{1/2}$ 80 МГц – 800 МГц $d = 2,3 \times P^{1/2}$ 800 МГц – 2,5 ГГц
Излучаемые РВ IEC 61000-4-3	3 В/м 80 МГц – 2,5 ГГц	3 В/м	где P – максимальная выходная мощность передатчика в ваттах (Вт) по данным производителя передатчика, а d – рекомендуемый зазор в метрах (м). Напряженность поля от стационарных радиопередатчиков, определенная в конкретных электромагнитных условиях, ^a должна быть ниже уровня соответствия в каждом диапазоне частот. ^b Вблизи оборудования, маркированного символом (()), могут возникнуть помехи.

ПРИМЕЧАНИЕ 1 При частоте 80 МГц и 800 МГц применяется более высокий частотный диапазон.

ПРИМЕЧАНИЕ 2 Данные указания могут применяться не во всех ситуациях. На распространение электромагнитных волн может влиять поглощение и отражение от сооружений, предметов и людей.

а Показатели напряженности поля стационарных передатчиков, таких как базовые станции радио- (сотовых/беспроводных) телефонов и наземные мобильные радиостанции, любительские радиостанции, станции радиовещания AM и FM, а также станции телевидения невозможно предсказать с точностью. Для оценки электромагнитной среды стационарных радиопередатчиков следует провести исследование электромагнитной среды на месте. Если измеренная напряженность поля в месте использования ирригатор полости рта CS Medica AquaPulsar CS-32 FAMILY превышает применимый уровень соответствия PB, ирригатор полости рта CS Medica AquaPulsar CS-32 FAMILY следует осмотреть, чтобы убедиться в его нормальной работе. Если наблюдаются anomальные функциональные характеристики, необходимо применить дополнительные меры, такие как переориентация либо перемещение ирригатора полости рта CS Medica AquaPulsar CS-32 FAMILY.

б В случае превышения частотного диапазона 150 кГц – 80 МГц, показатель напряженности поля должен быть меньше 3 В/м.

Рекомендуемое расстояние между переносным и мобильным радиочастотным оборудованием связи и ирригатором полости рта CS Medica AquaPulsar CS-32 FAMILY

Ирригатор полости рта CS Medica AquaPulsar CS-32 FAMILY предназначен для использования в электромагнитных условиях, при которых излучаемые радиопомехи контролируются. Покупатель или пользователь **ирригатора полости рта CS Medica AquaPulsar CS-32 FAMILY** может помочь предупредить электромагнитные помехи, обеспечивая рекомендуемое ниже минимальное расстояние между переносным и мобильным радиочастотным оборудованием связи (передатчиками) и **ирригатором полости рта CS Medica AquaPulsar CS-32 FAMILY** в соответствии с максимальной выходной мощностью оборудования связи.

Максимальная выходная мощность передатчика, Вт	Расстояние в соответствии с частотой передатчика, м		
	150 кГц – 80 МГц $d=1,2 \times P^{1/2}$	80 МГц – 800 МГц $d=1,2 \times P^{1/2}$	800 МГц – 2,5 ГГц $d=2,3 \times P^{1/2}$
0,01	0,12	0,12	0,23
0,1	0,38	0,38	0,73
1	1,2	1,2	2,3
10	3,8	3,8	7,3
100	12	12	23

Для передатчиков, рассчитанных на максимальную выходную мощность, показатель которой не перечислен выше, рекомендуемое расстояние d в метрах (м) можно рассчитать с использованием уравнения, применимого к частоте передатчика, где P – это максимальная выходная мощность передатчика в ваттах (Вт) по данным производителя передатчика.

ПРИМЕЧАНИЕ 1 При частоте 80 МГц и 800 МГц применяется более высокий частотный диапазон.

ПРИМЕЧАНИЕ 2 Данные указания могут применяться не во всех ситуациях. На распространение электромагнитных волн может влиять поглощение и отражение от сооружений, предметов и людей.

АДРЕСА РЕГИОНАЛЬНЫХ ТОРГОВЫХ ПРЕДСТАВИТЕЛЬСТВ И ЦЕНТРОВ ТЕХНИЧЕСКОГО ОБСЛУЖИВАНИЯ ПРОДУКЦИИ CS MEDICA

Адрес и телефоны

Центра технического обслуживания в Москве:

ООО «СиЭс Медика ТехЭксперт»

127006, Москва, Воротниковский пер., д. 7, стр. 3, комната 14
(м. «Маяковская»)

Тел/факс: (499) 995-11-32 (многоканальный)

E-mail: cstechexpert@mail.ru (центр технического обслуживания)

www.cstechexpert.ru

Часы работы Центра технического обслуживания в Москве:

пн–пт: с 9:30 до 19:00 (без перерыва на обед),

сб: с 10:00 до 18:00 (без перерыва на обед),

вс и праздничные дни – выходной



Схема расположения
Центра технического
обслуживания в Москве

- Арзамас, ООО «СиЭс Медика Поволжье», ул. Жуковского, д. 13/2, оф. 22, тел.: (831) 472-96-05, ag_cs@bk.ru
- Армавир, ООО «СиЭс Медика Кубань» (Краснодар), ул. Тимирязева, д. 26, тел.: (86137) 58-202, cs_mediacrm@mail.ru
- Архангельск, ООО «СиЭс Медика Поморье», ул. Северодвинская, д. 63, тел.: (8182) 64-09-55, 20-22-10, romotie@csmedica.ru
- Астрахань, ООО «СиЭс Медика Астрахань», ул. Боевая, д. 134, корп. 5, тел.: (8512) 38-20-78, astrahan@csmedica.ru
- Барнаул, ООО «СиЭс Медика Алтай», ул. Юрина, д. 1886, тел.: (3852) 54-37-54, 60-30-22, cs-barnaul@mail.ru
- Белгород, ООО «СиЭс Медика Белгород», ул. Архирейская, д. 2А, оф. 11, тел.: (4722) 42-12-94, cs-belmed@mail.ru
- Благовещенск, ООО «СиЭс Медика Дальний Восток и Забайкалье» (Хабаровск), ул. Калинина, д. 103, оф. 215, тел.: (4162) 53-12-23, 53-12-25, csmedica-amur@yandex.ru
- Братск, ООО «СиЭс Медика Иркутск», ул. Мира, д. 41 тел.: (3953) 36-29-28, bratsk@csmedica.ru
- Брянск, ООО «СиЭс Медика Брянск», 2-й Советский пер., д. 3, оф. №1, тел.: (4832) 37-15-93, 37-15-94, cs-bryansk@bk.ru
- Великий Новгород, ООО «СиЭс Медика Северо-Запад», ул. Мерещкова-Волосова, д. 9, тел.: (951) 722-15-75, novgorod@csmedica.ru
- Владивосток, ООО «СиЭс Медика Дальний Восток и Забайкалье» (Хабаровск), ул. Лазо, д. 9, оф. 101, тел.: (4232) 37-00-57, 60-60-28, csmedica-dv@mail.ru
- Владимир, ООО «СиЭс Медика Владимир», ул. Сурикова, д. 10А, оф. 6, тел.: (4922) 52-64-47, csmedica-vladimir@mail.ru
- Волгоград, ООО «СиЭс Медика Нижняя Волга», ул. Землянского, д. 7, оф. 24, тел.: (8442) 23-84-44, 23-31-14, 24-34-49, csmedica34@mail.ru
- Вологда, ООО «СиЭс Медика Вологда», Советский пр-т., д. 50, оф. 5, тел.: (8172) 75-45-76, csmedika@vologda.ru
- Воронеж, Отдел «СиЭс Медика Черноземье», ул. Степана Разина, д. 37, оф. 8, 9, 10, тел.: (473) 255-08-73, (473) 255-08-76, voronezh@csmedica.vrn.ru
Сервисно-консультационный центр, ул. Степана Разина, д. 37, оф. 7, 11, тел.: (473) 232-03-58, (473) 255-08-71, (910) 732-03-58, voronezh@csmedica.vrn.ru
- Екатеринбург, Отдел ООО «СиЭс Медика Урал», ул. Тургенева, д. 30А, тел.: (343) 222-74-75, region66@csmedica.ru
Сервисно-консультационный центр, ул. 8 Марта, д. 5, оф. 117, тел.: (343) 371-30-84, 371-34-11, service66@csmedica.ru
- Иваново, ООО «СиЭс Медика Ярославль», ул. Степанова, д. 5, оф. 105, (4932) 26-76-90, 26-76-10, csmedica-ivanovo@mail.ru
- Ижевск, ООО «СиЭс Медика Вятка» (Киров), ул. 40 лет Победы, д. 122, тел.: (3412) 377-545, 377-664, csmedica18@mail.ru
- Иркутск, ООО «СиЭс Медика Иркутск», ул. Депутатская, д. 79, пом. 30, тел.: (3952) 48-74-74, (3952) 43-69-05 office38@csmedica.ru
- Йошкар-Ола, ООО « СиЭс Медика Чебоксары», пр-т Гагарина, д. 14А, тел.: (8362) 42-65-81, 42-26-73, csm@mari-el.ru

- Казань, ООО «СиЭс Медика Казань», ул. Чистопольская, д. 81, оф. 13, тел.: (843) 527-51-06, 527-64-43, cskzn@mail.ru
Сервисно-консультационный центр, ул. Чистопольская, д. 81, оф. 13, тел.: (843)528-01-70, cskzn5@mail.ru
- Калининград, ООО «СиЭс Медика Калининград», ул. Нарвская, д. 49е, оф. 206, тел.: (4012) 95-38-65, kaliningrad@csmedica.ru
- Калуга, ООО «СиЭс Медика Калуга», ул. Окружная, д. 7, тел.: (4842) 909-989, 595-069, 909-989, (903) 636-50-69, csmedica_kaluga@mail.ru
- Кемерово, ООО «СиЭс Медика Кемерово», ул. Свободы, д. 35, оф. 103, тел.: (3842) 59-22-02, 65-74-60, keмерово@csmedica.ru
- Киров, ООО «СиЭс Медика Вятка», Студенческий пр-т, д. 19, к. 2, тел.: (8332) 51-36-25, 51-36-26, cs43@mail.ru
- Кострома, ООО «СиЭс Медика Ярославль», пр-т Мира, д. 51, оф.7, тел.: (4942) 63-77-79, (4942) 55-28-73, csmedica-kostroma@mail.ru
- Краснодар, Офис ООО «СиЭс Медика Кубань», ул. Севастопольская, д. 6/1, тел.: (861) 238-47-80, 238-47-90, omron@kubannet.ru
Сервисно-консультационный центр, ул. Севастопольская, д. 6/1, оф. 17, тел.: (861) 238-47-95, service23@csmedica.ru
- Красноярск, ООО «СиЭс Медика Енисей», ул. Красной Гвардии, д. 21, оф. 601, 602, тел.: (391) 221-24-83, 221-20-72, 221-60-98, info@csmedicaenisey.ru
- Курск, ООО «СиЭс Медика Курск», ул. Гайдара, д. 18, этаж 1, тел.: (4712) 74-00-78, 74-00-79, csmedica-kursk@yandex.ru
- Липецк, ООО «СиЭс Медика Липецк», ул. Политехническая, д. 3, тел.: (4742) 25-60-16, (4742) 25-60-12, lipetsk@csmedica.ru
- Магнитогорск, ООО «СиЭс Медика Челябинск», ул. Октябрьская, д. 9, тел.: (3519) 29-49-14, mgn@csmedica.ru
- Махачкала, ООО «СиЭс Медика Махачкала», ул. Батярая, д. 11, оф. 734, тел.: (8722) 55-85-40, (928) 941-00-20, csmahachkala@mail.ru
- Минеральные Воды, ООО «СиЭс Медика Северный Кавказ», ул. Новоселов, д. 106, тел.: (87922) 6-02-31, факс: 6-06-48, csmedicakmv@mail.ru
- Мурманск, ООО «СиЭс Медика Карелия» (Петрозаводск), пр-т Кольский, д. 196, 2 этаж тел.: (8152) 52-53-43, mурmansk@csmedica.ru
- Набережные Челны, ООО «СиЭс Медика Казань», пр-т Московский, д. 91, тел.: (8552) 58-94-97, csmedica16-4@mail.ru
- Нижневартовск, ООО «СиЭс Медика Югра», ул. Ханты-Мансийская, д. 2, стр. 1, моб.: (982) 145-15-20, nvk@csmedica.ru
- Нижний Новгород, ООО «СиЭс Медика Поволжье», ул. Горького, д. 48/50, тел.: (831) 434-44-77, 433-90-90, csmedica@csmedica.nnov.ru
- Новокузнецк, ООО «СиЭс Медика Кемерово», пр-т Металлургов, д. 48, тел.: (923) 464-05-18 novokuznetsk@csmedica.ru
- Новосибирск, ООО «СиЭс Медика Сибирь», ул. Немировича-Данченко, д. 169, тел.: (383) 346-18-11, 346-20-68, cs-siberia@mail.ru
- Омск, ООО «СиЭс Медика Омск», ул. Декабристов, д. 104, тел.: (3812) 210-300, 59-55-03, csmedika_omsk@mail.ru

- Орёл, ООО «СиЭс Медика Орел», ул. Московская, д.80, тел.: (4862) 54-24-00, orel@csmedica.ru
- Оренбург, ООО «СиЭс Медика Оренбург», ул. 8 Марта, 21 / ул. Правды, 22, тел.: (3532) 404-607, 404-608, csorenburg@mail.ru
- Орехово-Зуево, ООО «СиЭс Медика Подмосковье», Московская обл., г. Орехово-Зуево, ул. Володарского, д. 80а, тел.: (499)504-43-28, csordmoskovie@mail.ru
- Пенза, ООО «СиЭс Медика Пенза», ул. Калинина, д. 89, тел.: (8412) 56-18-37, 32-05-05, penza@csmedica.ru
- Пермь, ООО «СиЭс Медика Пермь», ул. Мильчакова, д. 28, тел.: (342) 229-78-75, permt@csmedica.ru
- Петрозаводск, ООО «СиЭс Медика Карелия», ул. Маршала Мерецкова, д. 16, оф. 6, тел.: (8142) 59-27-14, karelia@csmedica.ru
- Псков, ООО «СиЭс Медика Северо-Запад», ул. Леопа Поземского, д. 10, пом. 1001, тел.: (911) 885-07-56, pskov@csmedica.ru
- Россошь, ООО «СиЭс Медика Черноземье» (Воронеж), ул. 9 Января, д. 12, тел.: (47396) 4-88-94, gossoch@csmedica.ru
- Ростов-на-Дону, ООО «СиЭс Медика Ростов-на-Дону», ул. Фурмановская, д. 148, тел.: 8 (863) 231-03-85, 8 (863) 231-03-86, 8 (863) 231-04-85, 8 (863) 231-04-86, 8 (863) 231-07-87, rostov@csmedica.ru
- Рязань, ООО «СиЭс Медика Рязань», ул. Семена Середы, д. 42, тел.: (4912) 50-04-03, 96-63-10, 96-93-66, ryzan@csmedica.ru
- Самара, Офис ООО «СиЭс Медика Самара», ул. Советской Армии, д. 180, стр. 1, оф. 306, тел.: (846) 250-15-79, 250-15-81, 250-51-18, samara@csmedica.ru
Сервисно-консультационный центр, ул. Революционная, д. 70, стр. 3, оф. 105, тел.: (846) 267-38-40, csmedica-samara@sama.ru
- Санкт-Петербург, Офис ООО «СиЭс Медика Северо-Запад», Малодетскосельский пр-т, д. 36, тел.: (812) 309-09-80, csnw@csmedica.ru
Сервисно-консультационный центр, Малодетскосельский пр-т, д. 36, лит. Н, тел. (812) 409-40-30, spbsevice@csmedica.ru
- Саранск, ООО «СиЭс Медика Саранск», ул. Васенко, д. 15, подъезд №3, этаж 2, комната №222, тел.: (8342) 27-03-24, 22-23-91, csmedica@saransk.ru
- Саратов, ООО «СиЭс Медика Саратов», ул. Чапаева, д. 112/124, тел.: (8452) 79-90-45, 79-90-46, saratov@csmedica.ru
- Саров, ООО «СиЭс Медика Поволжье» (Н. Новгород), пр-т Октябрьский, д. 18, тел.: (950) 360-70-77, arz_cs1@bk.ru, arz_cs@bk.ru
- Симферополь, ООО «СервисМедика Крым», ул. Жильцовой, д. 4, пом.2, тел.: (978) 137-90-68, (978)137-90-68, director82@csmedica.ru
- Смоленск, ООО «СиЭс Медика Смоленск», ул. 2-я Линия Красноармейской Слободы, д. 5, тел.: (4812) 35-85-68, smolensk@csmedica.ru
- Сочи, ООО «СиЭс Медика Кубань» (Краснодар), Центральный район, ул. Конституции, д. 44/1, тел.: (8622) 61-57-65, cs_medicasochi@mail.ru

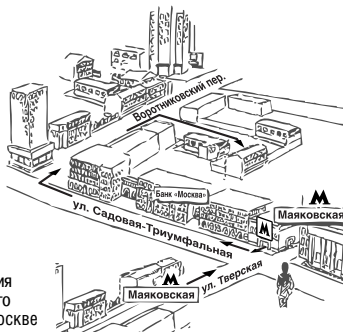
- Ставрополь, ООО «СиЭс Медика Ставрополь», ул. Маршала Жукова, д. 7, оф.3 тел.: (8652) 26-38-96, 26-38-93, csmedicavst@mail.ru
- Surgut, ООО «СиЭс Медика Югра», ул. Мелик-Карамова, д. 64, каб. №10, тел.: (3462) 25-46-17, моб.: (912) 817-41-41 surgut@csmedica.ru
- Тамбов, ООО «СиЭс Медика Тамбов», ул. Ореховая, д. 10, пом. 1, тел.: (4752) 49-47-10, tambov@csmedica.ru
- Тверь, ООО «СиЭс Медика Тверь», пр-т Чайковского, д. 23, тел.: (4822) 32-89-66, (4822) 65-65-52, tver@csmedica.ru
- Тольятти, ООО «СиЭс Медика Самара», б-р Гая, д. 1а, оф. 6, тел.: (8482) 74-88-89, tt@csmedica.ru
- Томск, ООО «СиЭс Медика Томск», ул. Пушкина 18, стр. 1, подъезд №3, 2 этаж, тел.: (3822) 902-703, info_tomsk@mail.ru
- Тула, ООО «СиЭс Медика Тула», ул. Демонстрации, д. 149, тел.: (4872) 36-80-56, tula@csmedica.ru
- Тюмень, ООО «СиЭс Медика Тюмень», ул. Амурская, д.4, оф. 6, тел.: (3452) 34-22-70, cstyumen@mail.ru
- Улан-Удэ, ООО «СиЭс Медика Иркутск», ул. Свердлова, д.12Г, тел.: (3012) 210-428, 210-378, csmedicabur@mail.ru
- Ульяновск, ООО «СиЭс Медика Поволжье» (Н. Новгород), Западный б-р, д. 27, оф. 101, тел.: (8422) 68-77-95, 688-128, csmedica.uln@yandex.ru
- Уфа, ООО «СиЭс Медика Башкортостан», ул. Натальи Ковшовой, д. 10, пом.21-24, 30, тел.: 8(347) 200-09-03, 8-800-500-1105, csmedica.ufa@mail.ru
- Хабаровск, ООО «СиЭс Медика Дальний Восток и Забайкалье», ул. Владивостокская, д.16, оф.116, тел.: (4212) 70-12-65, csmedica_hab@mail.ru
- Чебоксары, ООО «СиЭс Медика Чебоксары», ул. Энгельса, д. 28, оф. 107, тел.: (8352) 56-24-08, 57-43-31, csm-ch@mail.ru
- Челябинск, ООО «СиЭс Медика Челябинск», ул. Свободы, д. 145, тел.: (351) 237-48-93, chei@csmedica.ru
- Череповец, ООО «СиЭс Медика Вологда», пр-т Луначарского, д. 51, оф. 11, тел.: (8202) 55-52-63, моб.: (921) 834-78-65 csmedicaherepovets@rambler.ru
- Чита, ООО «СиЭс Медика Дальний Восток и Забайкалье» (Хабаровск), ул. Чайковского, д. 30, оф. 10, тел.: (3022) 32-49-03, csmedica-chita@mail.ru
- Шахты, ООО «СиЭс Медика Ростов-на-Дону», ул. Ионова, д. 110а, тел.: (86362) 6-80-52, 6-80-53, shuhti@csmedica.ru
- Ярославль, ООО «СиЭс Медика Ярославль», ул. Салтыкова-Щедрина, д. 44/18, тел.: (4852) 20-12-50, 73-11-82, 90-66-53 cs-yar76@yandex.ru



Произведено по заказу и под контролем
ООО «СиЭс Медика».
Импортером и уполномоченным представителем
производителя, официальным представителем
торговой марки CS Medica на территории
Российской Федерации, а также Евразийского
экономического союза является фирма
ООО «СиЭс Медика»

ООО «СиЭс Медика»

Юридический адрес:

127006, Москва, Воротниковский пер., д. 7, стр. 3, комната 9
(м. «Маяковская»)

Часы работы:

пн–пт: с 9:30 до 18:00 (без перерыва на обед)

сб, вс и праздничные дни – выходной

Тел: (495) 363-16-52

E-mail: info@csmedica.ru

www.csmedica.ru

Бесплатная горячая линия по России: 8-800-555-00-80



Производитель:

Inwood Electronic Co., Ltd. (Инвуд Электроник Ко., Лтд.)
3F, A and B Building, NO. 176, Kang Yi Road, Yinshan
Industrial Park, Qing Xi Town, Dongguan City, P.R. of China
(3Ф, Эй энд Би Билдинг, №176, Кан И Роуд, Иньшань
Индастриал Парк, Цинси Таун, Дунгуань Сити, Китай)
Сделано в Китае